

INHOUD VERPAKKING

Hout
 Sun Lounger
 CSL 300

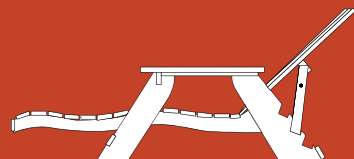

M1-7

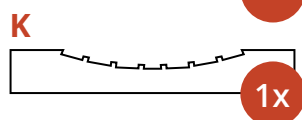
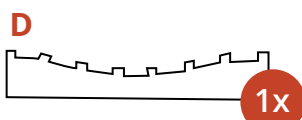
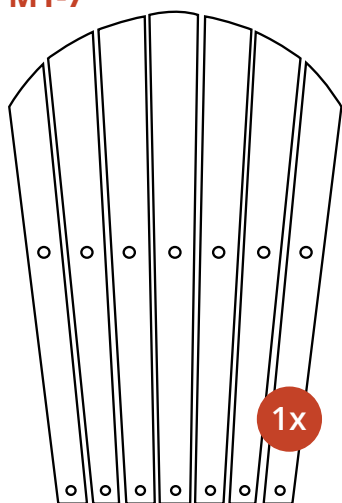

B

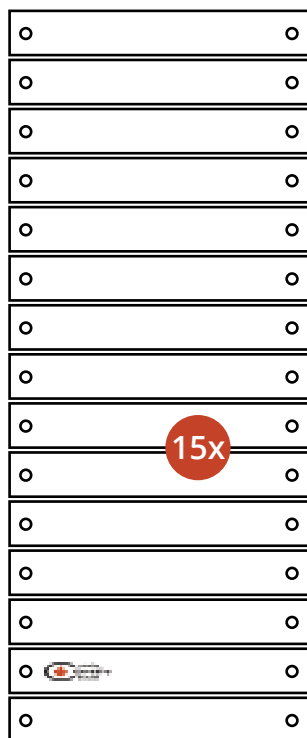

E

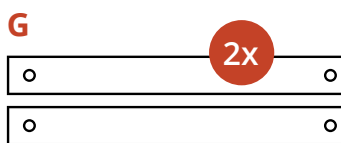
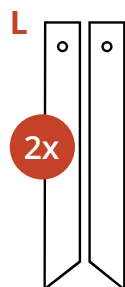
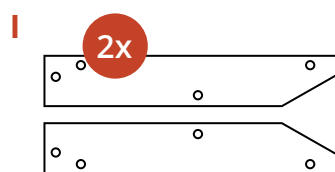
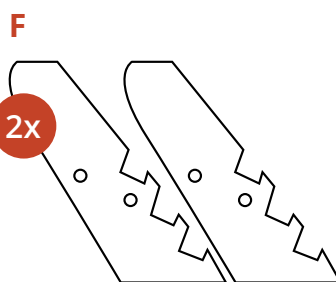
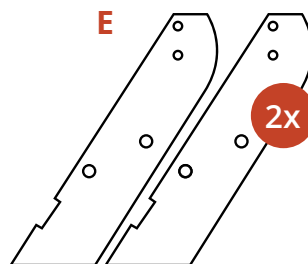

A

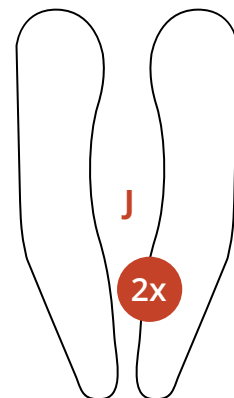
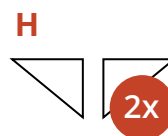
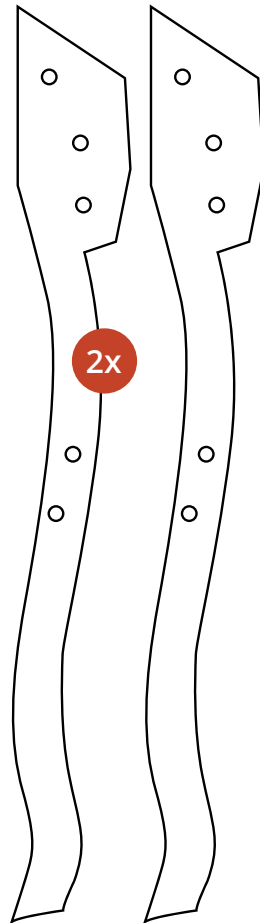

BEVESTIGINGSMATERIAAL

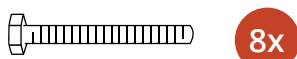

MONTAGEVIDEO

[Video bekijken](#)



MONTAGEHANDLEIDING

Hout Sun Lounger CSL 300

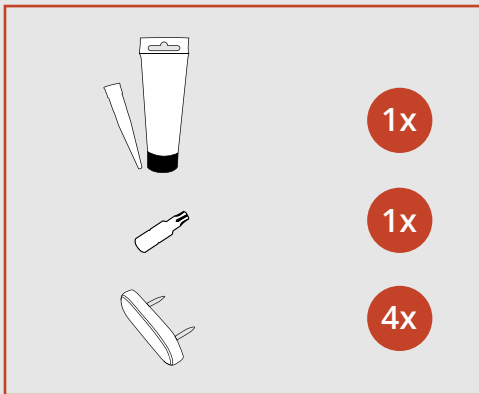
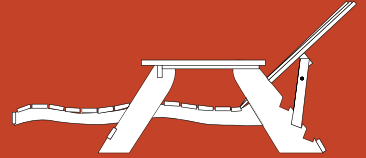

Voordat je begint

- Pak de doos voorzichtig uit en controleer of alle onderdelen aanwezig zijn.
- Nodig voor montage: accuschroefmachine, hamer en steeksleutel 13. Het bitje voor de schroefmachine is meegeleverd in een zakje schroeven.
- Bij de CSL 300 dienen alle bevestigingspunten met schroeven (4x30 en 4x40) verlijmd te worden met de meegeleverde houtconstructielijm voor extra stabiliteit. Een tube lijm is genoeg voor drie meubels.
- Als je de stoel met olie wilt behandelen, doe dit pas na montage i.v.m. het drogen van de houtlijm.

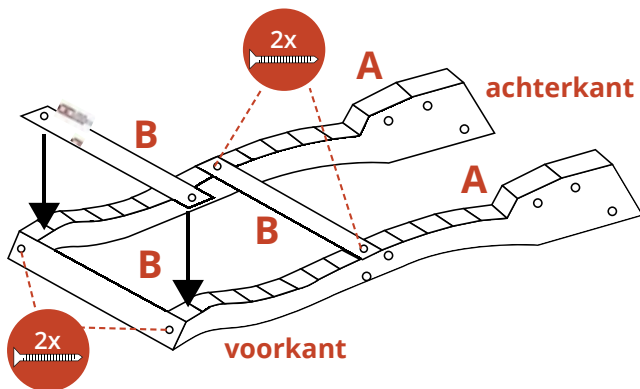

Stap 1 | Zittinglatten

- Leg zijstukken A op een vlakke ondergrond, met de uitsparingen naar boven.
- Pak een zittinglat B en plaats deze in de eerste uitsparingen aan de voorkant van de delen A, met de verzonken zijden van de voorgeboorde gaten naar boven gericht.
- Bevestig de lat B met een 4x40 mm schroef aan iedere kant.
- Bevestig een andere lat B op dezelfde wijze in een van de uitsparingen verder naar achteren.
- Bevestig de andere latten B. Leg de lat met het logo in de tweede positie aan de voorzijde. Laat de laatste uitsparing open.

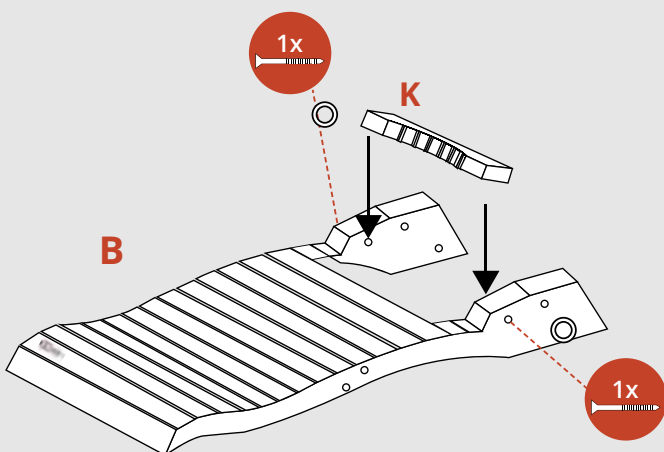

Stap 2 | Plank K

- Pak twee 8x70 schroeven en schuif een sluitring over elke schroef.
- Pak de lage achterkantsteun K en plaats deze in het midden van de achterkant van delen A.
- Steek de schroeven links en rechts vanaf de buitenkant door de grote gaten in de achterkant van A.
- **Let op:** niet te strak vastzetten, K moet nog kunnen draaien.

MONTAGEHANDLEIDING

Hout Sun Lounger CSL 300

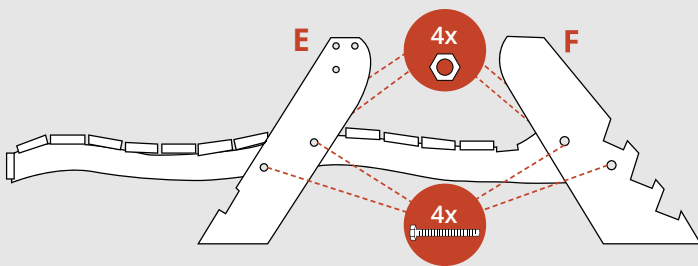
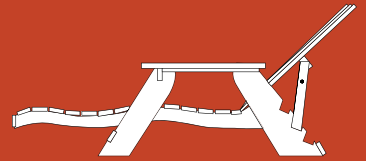

Stap 3 | Stoelpoten

- Pak een stoelpoot E en plaats die in het midden van zijstuk A, met de verzonken schroefgaten naar binnen gericht.
- Pak 2 bouten, 2 moeren en 4 sluitringen. Schijf de bouten + sluitring vanaf de buitenkant door E. Bevestig E door vanaf de binnenkant de moeren + sluitring aan te draaien.
- Pak een stoelpoot F en bevestig deze op dezelfde manier aan de achterkant van A.
- Herhaal deze stappen aan de andere zijde van de stoel.

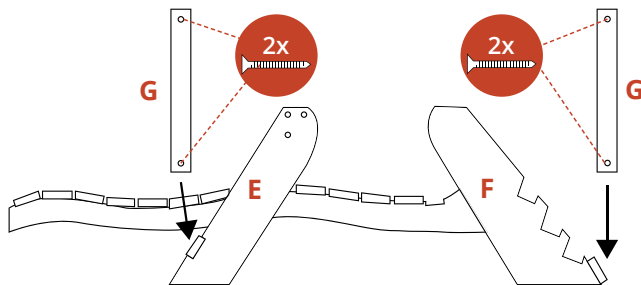

Stap 4 | Dwarssteunen G

- Pak een dwarssteun G en plaats die **onder** de onderste uitsparing van de achterpoten F.
- Bevestig de plank met een 4x40 mm schroef per kant.
- Pak de tweede dwarssteun G en plaats die in de uitsparing in de voorste stoelpoten E.
- Bevestig met een 4x40 mm schroef per kant.

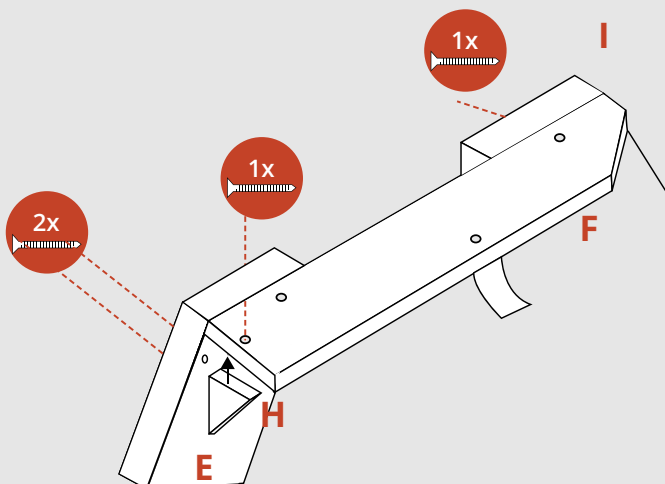

Stap 5 | Armleuningdragers

- **Let op:** zorg dat je alle delen bij deze stap verlijmt.
- Plaats armsteun I aan de buitenkant naast stoelpoten E en F. Zorg dat de bovenkant van I op gelijke hoogte is met de bovenkant van de stoelpoten. Leg I zo neer, dat de kant met één verzonken schroefgat naar boven is gericht.
- Schroef I vast aan E en F met een 4x40 mm schroef per poot, vanaf de binnenkant van de stoel.
- Pak driehoek H en plaats deze onder deel I bij voorpoot E.
- Schroef H vast aan E en I met 4x40 mm schroeven in de voorgeboorde gaten.
- Herhaal deze stappen aan de andere kant van de stoel.

MONTAGEHANDLEIDING

Hout
Sun Lounger
CSL 300

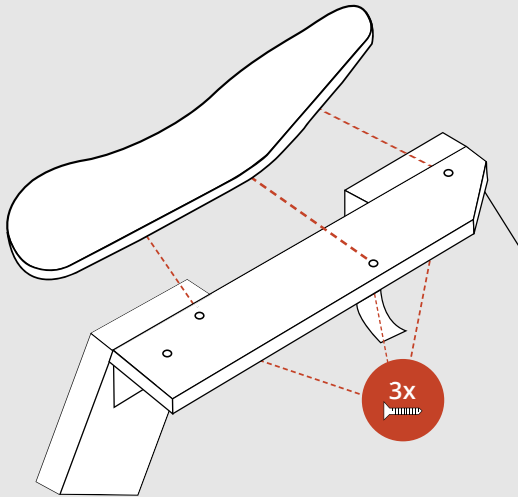
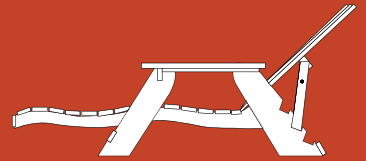

Stap 6 | Armleuningen

- Plaats armleuning J met de brede kant naar voren op de armleuningdrager.
- Bevestig J met drie 4x30 mm schroeven. Schroef vanaf de onderkant door de voorgeboorde gaten in plank I.
- **Let op:** schroef niet te ver door.
- Herhaal aan de andere kant van de stoel.

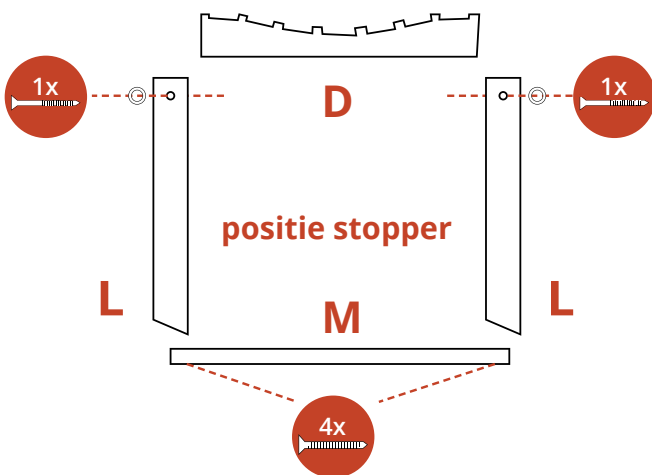

Stap 7 | Positiestopper maken

- Pak de onderdelen L, D en M om de positiestopper te maken.
- Plaats delen L links en rechts van de bovenste rugsteun D.
- Bevestig L aan D door een 8x70 schroef + sluitring door het schroefgat bovenop L te draaien. **Let op:** niet te strak aandraaien, deel D moet beweegbaar blijven.
- Plaats plank M aan de onderzijde van delen L en schroef vast met twee 4x40 mm schroeven per kant.

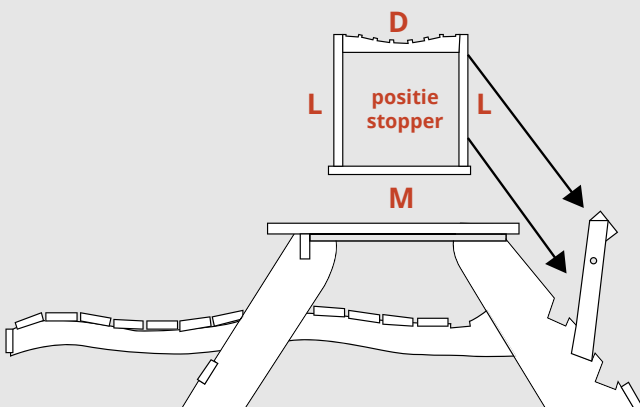

Stap 8 | Positiestopper plaatsen

- Pak de positiestopper en plaats hem in de middelste stelpositie op de achterpoten. **Let op:** de lat M moet perfect vlak in de uitsparing staan voor stap 9.
- Draai bovenste rugsteun D, zodat de uitsparingen naar de binnenkant van de stoel gericht zijn.

MONTAGEHANDLEIDING

Hout
Sun Lounger
CSL 300

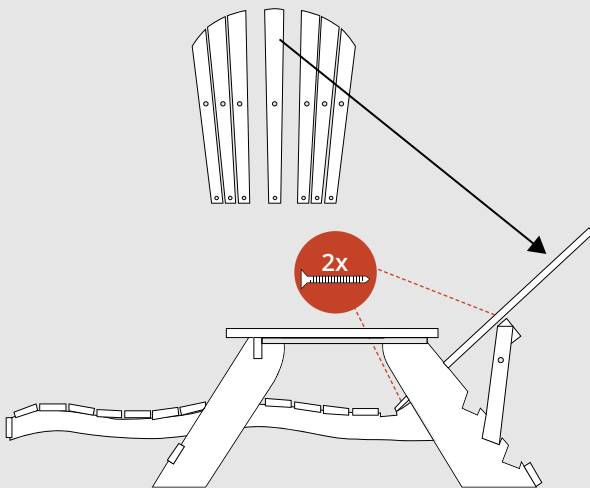
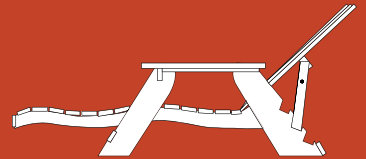

Stap 9 | Middelste ruglat

- Leg de ruglatten M1-7 in de juiste volgorde neer, met de langste lat in het midden. De latten moeten aan de bovenkant een boog vormen.
- Plaats de middelste lat in de uitsparingen in de achterkantsteunen D en K, met de verzonken schroefgaten naar voren gericht.
- Zorg dat de lat aan de onderkant precies in de uitsparing past en gelijk ligt met de onderkant van lage achterkantsteun D.
- Bevestig de middelste lat met een 4x40 mm schroef aan D en vervolgens aan K.

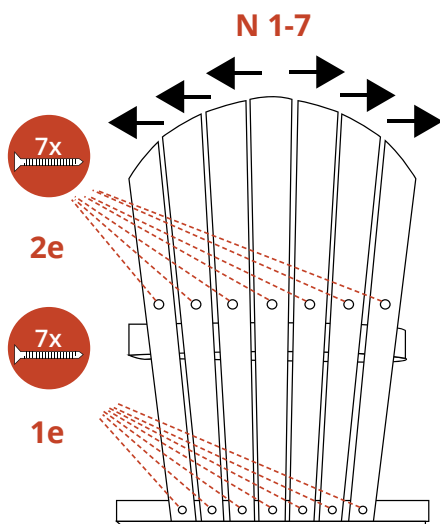

Stap 10 | Ruglatten

- Leg de overige ruglatten op de juiste plaats.
- Schroef de latten aan de onderkant vast met 4x40 mm schroeven.
- Zorg dat de latten aan de bovenzijde een mooie boog vormen. De afstand tussen de latten moet gelijk zijn. Gebruik de uitsparingen als referentiepunten.
- Schroef de latten aan de bovenkant vast met 4x40 mm schroeven.

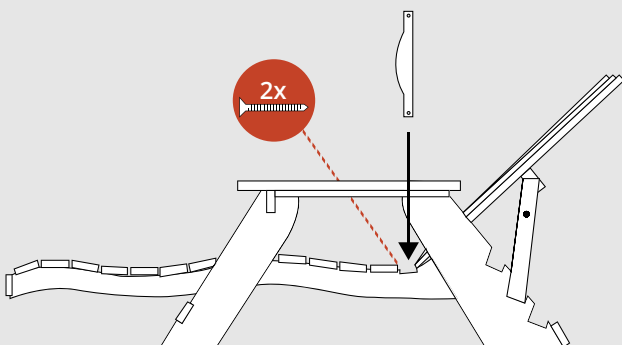

Stap 11 | Plank C

- Plaats plank C in de laatste uitsparing op de achterkant van A, met de gebogen zijde naar achteren gericht. Schroef C vast met twee 4x40 mm schroeven.

MONTAGEHANDLEIDING

Hout
Sun Lounger
CSL 300

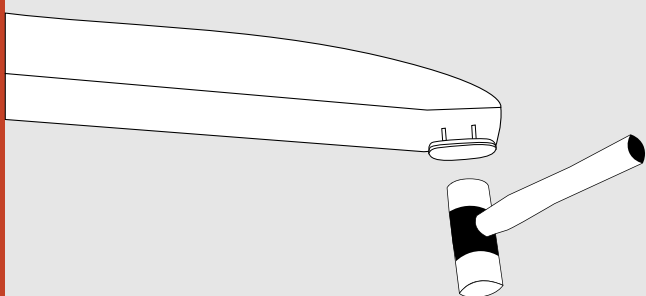
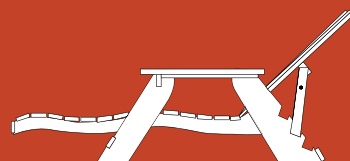

Stap 12 | Meubelgliders

Sla onder iedere stoelpoot een meubelglijder met behulp van een hamer.

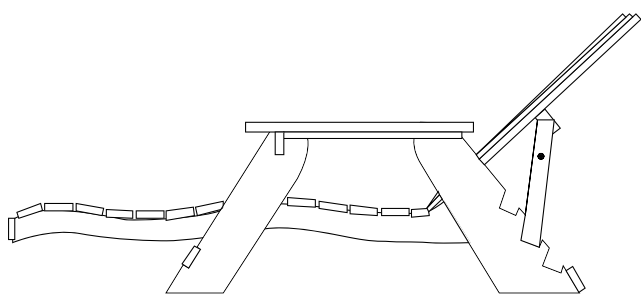

Klaar!

Na gedane arbeid is het goed te rusten...
in je nieuwe Sun Lounger CSL 300.

Geniet ervan!