

## INHOUD VERPAKKING

Hout  
Dining Chair  
CDC 800

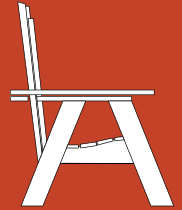

L1-7

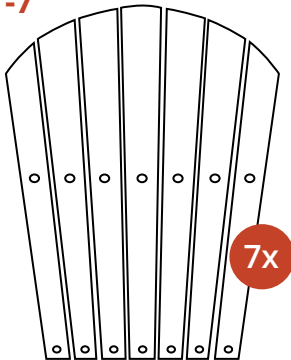

D

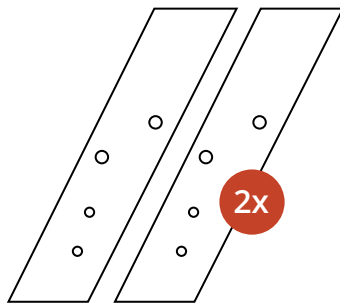

E

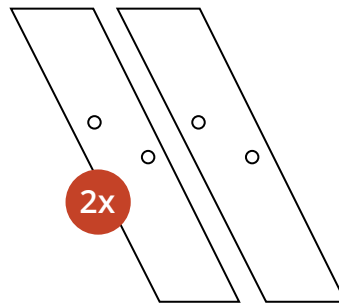

G

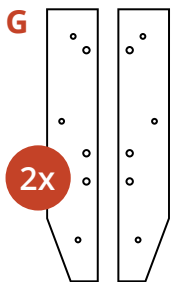

C

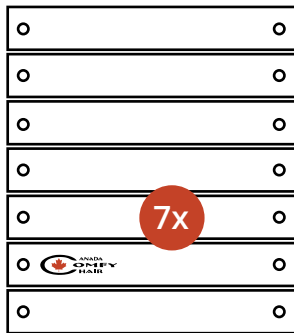

H

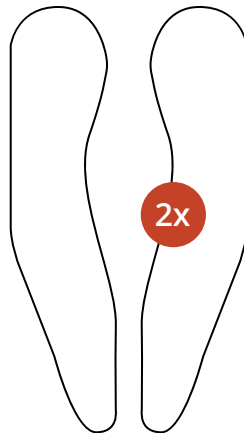

1x

I



A

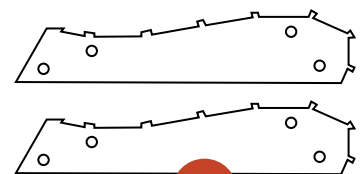

2x

B



1x

F

1x



### BEVESTIGINGSMATERIAAL



28x



8x



8x



16x

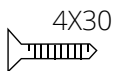

24x

### MONTAGEVIDEO

[Bekijk video](#)

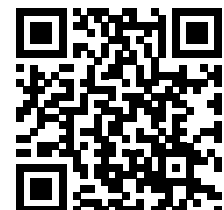

## MONTAGEHANDLEIDING

Hout  
Dining Chair  
CDC 800

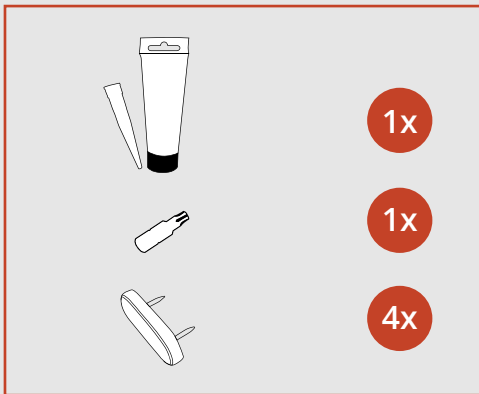
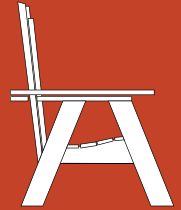

### Voordat je begint

- Pak de doos voorzichtig uit en controleer of alle onderdelen aanwezig zijn.
- Nodig voor montage: accuschroefmachine, hamer en steeksleutel 13. Het bitje voor de schroefmachine is meegeleverd in een zakje schroeven.
- Bij de CDC 800 dienen alle bevestigingspunten **verlijmd** te worden met de meegeleverde houtconstructielijm voor extra stabiliteit. Een tube lijm is genoeg voor drie meubels.
- Als je de stoel met olie wilt behandelen, doe dit pas na montage i.v.m. het drogen van de houtlijm.

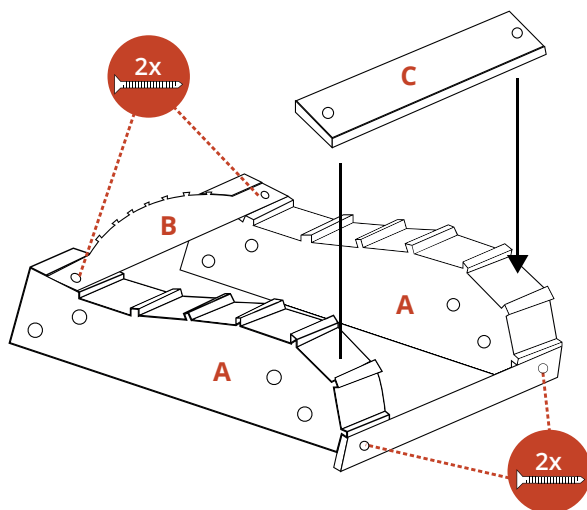

### Stap 1 | Zijstukken

- Leg zijstukken A met de gebogen zijden omhoog op een vlakke ondergrond.
- Plaats lat B in de laatste uitsparingen aan de achterkant van de delen A, met de gebogen zijde naar achteren en de verzonken zijde van de schroefgaten naar boven gericht. Zorgt dat de buitenranden van B gelijkliggen met de buitenranden van A.
- Bevestig B met een 4x40 mm schroef per kant.
- Plaats één lat C in de eerste uitsparingen aan de voorkant van A. Schroef C vast met een 4x40 mm schroef per kant.
- Plaats één lat C in de derde uitsparing van onderen en bevestig op dezelfde manier.

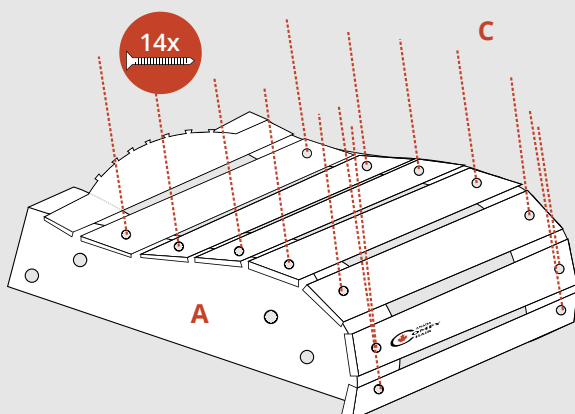

### Stap 2 | Zittinglatten

- Plaats de overige latten C in de uitsparingen op A, met de buitenranden gelijk aan de buitenranden van A en de verzonken schroefgaten naar boven.
- Leg de lat met het logo in de tweede uitsparing vanaf onderen.
- Bevestig de latten met 4x40 mm schroeven.

## MONTAGEHANDLEIDING

Hout  
Dining Chair  
CDC 800

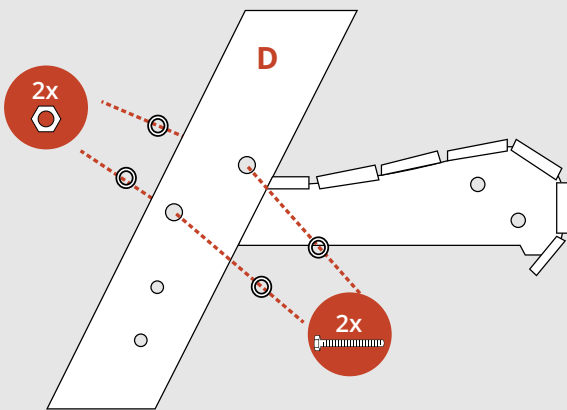
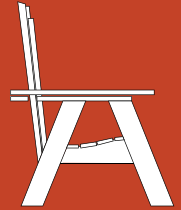

### Stap 3 | Achterpoten

- Plaats een achterpoot D met de grote schroefgaten tegen de achterkant van zijstuk A. De kleine schroefgaten moeten onderaan de poot zitten, met de verzonken zijde naar buiten gericht.
- Plaats twee bouten + sluitringen vanaf de buitenkant door D en de voorgeboorde gaten in A. Draai ze vanaf de binnenkant vast met twee moeren + sluitring.
- Herhaal deze stappen aan de andere kant van de stoel.
- Plaats lat F tussen de achterpoten en bevestig met twee 4x40 mm schroeven per kant in de kleinere schroefgaten.

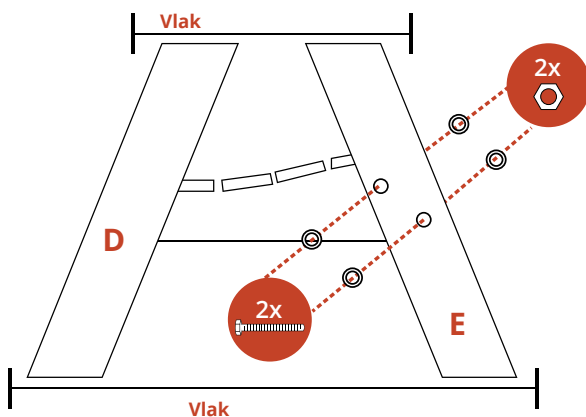

### Stap 4 | Voorpoten

- Plaats een voorpoot E tegen de voorkant van zijstuk A.
- Plaats twee bouten + sluitring vanaf de buitenkant door E en de voorgeboorde gaten in A. Draai ze vanaf de binnenkant vast met twee moeren + sluitring.
- Herhaal deze stappen aan de andere kant van de stoel.
- **Belangrijk:** zorg dat de onder- en bovenkant van de stoelpoten op gelijke hoogte zijn, door de stoel voor- en achterwaarts te bewegen.

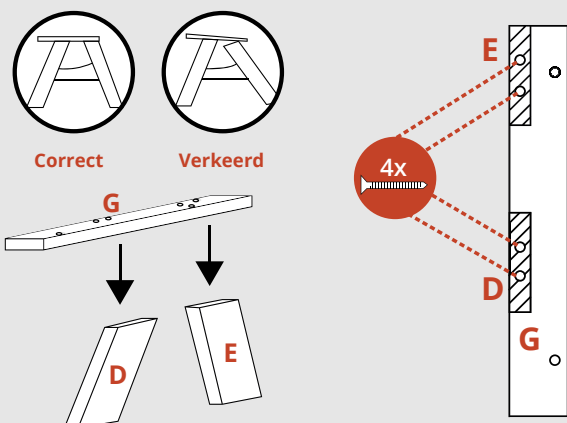

### Stap 5 | Armleuningdrager

- Plaats armleuningdrager G bovenop de stoelpoten E en D, met de vier verzonken schroefgaten naar boven. Leg G met de binnenste rand gelijk aan de binnenste rand van de stoelpoten. Leg G aan de voorkant gelijk met de voorkant van voorpoot E.
- Bevestig G op E en D met vier 4x40 mm schroeven vanaf de bovenkant.
- Herhaal deze stappen aan de andere kant van de stoel.

## MONTAGEHANDLEIDING

Hout  
Dining Chair  
CDC 800

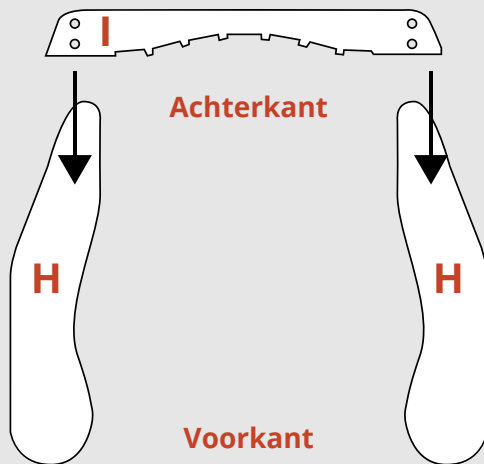
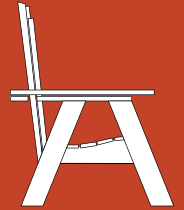

### Stap 6 | Armleuningconstructie

- Pak de twee armleuningen H en de hoge achterkantsteun I om de armleuningconstructie te maken. Leg armleuningen H ondersteboven op een vlak oppervlak, met de gebogen zijden naar elkaar gericht.
- Plaats I bovenop de achterkanten van H, met de verzonken schroefgaten omhoog. Zorg dat I aan de achterkant precies gelijk ligt met de achterkanten van H.

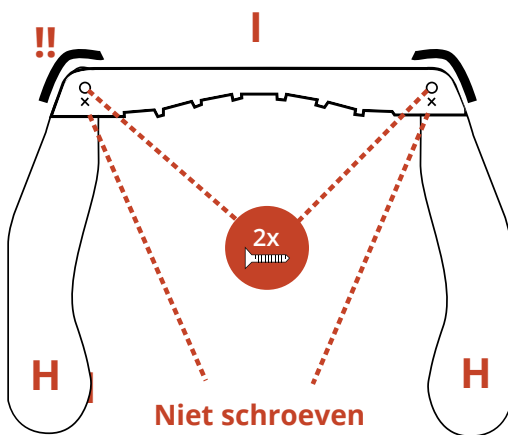

### Stap 7 | Armleuningconstructie

- Bevestig I met één 4x30 mm schroef per kant in het eerste schroefgat.
- **Let op:** andere schroefgaten niet gebruiken!
- Leg de armleuningen gelijk met de rugsteun I. Draai de armleuningen naar links of rechts, totdat de randen van de armleuningen en van plank I een gebogen lijn vormen.

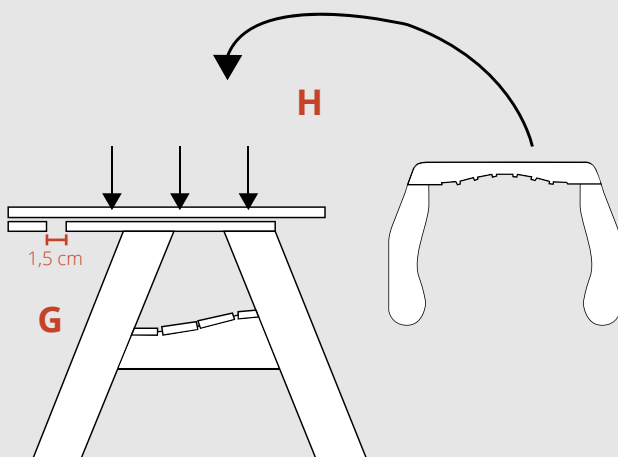

### Stap 8 | Armleuningen

- Draai de armsteunconstructie om en plaats deze bovenop de armleuningdragers G. Zorg dat:
- Armleuningen H recht liggen;
- De binnenste gebogen randen van H gelijk liggen met de rand van G;
- Achterkantsteun I aan de achterkant 1,5 cm voorbij G uitsteekt.

## MONTAGEHANDLEIDING

Hout  
Dining Chair  
CDC 800

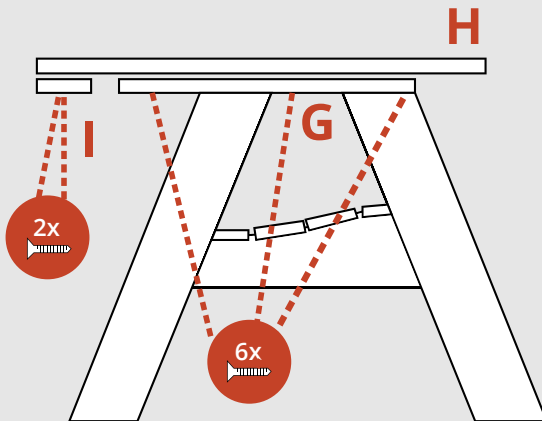
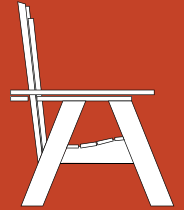

### Stap 9 | Armleuningen vastzetten

- Draai twee 4x30 mm schroeven in de twee overgebleven gaten van achterkantsteun I.
- Draai drie 4x30 mm schroeven aan de onderkant door G en H.
- Herhaal deze stappen aan de andere kant van de stoel.

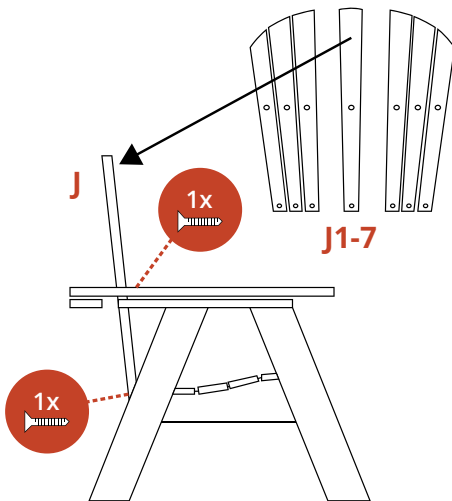

### Stap 10 | Ruglatten

- Leg de ruglatten J1-7 in de juiste volgorde neer, met de langste lat in het midden. De latten moeten aan de bovenkant een boog vormen.
- Plaats de middelste lat in de uitsparingen in de achterkantsteunen B en I.
- Zorg dat de lat aan de onderkant precies in de uitsparing past en aan de onderzijde gelijkligt met de onderzijde van de lage achterkantsteun.
- Schroef de lat vast met twee 4x30 mm schroeven. Schroef onderaan vanaf de buitenkant en bovenaan vanaf de binnenkant.

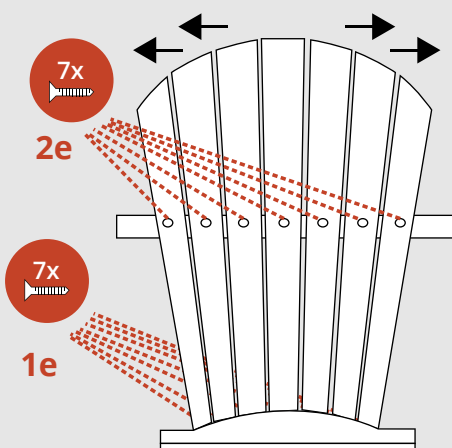

### Stap 11 | Ruglatten

- Leg de overige ruglatten op de juiste plaats.
- Schroef de latten aan de onderkant vast met 4x30 mm schroeven.
- Zorg dat de latten aan de bovenzijde goed liggen en een mooie boog vormen. De afstand tussen de latten moet gelijk zijn. Gebruik de uitsparingen als referentiepunten.
- Schroef de latten aan de bovenkant vast met 4x30 mm schroeven.

## MONTAGEHANDLEIDING

Hout  
Dining Chair  
CDC 800

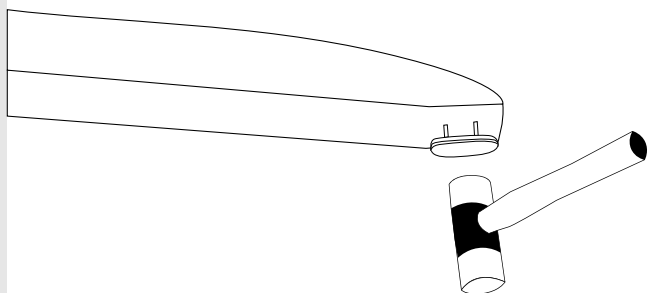
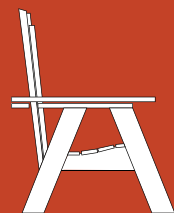

### Stap 12 | Meubelglidders

Sla de 4 meubelglidders met een hamer onder de stoelpoten.

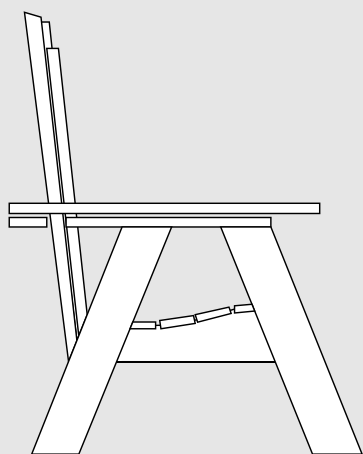

### Klaar!

Na gedane arbeid is het goed te rusten...  
in je nieuwe Dining Chair CDC 800.

Geniet ervan!